

## PRO 83229 | Línea 12W - 4000K

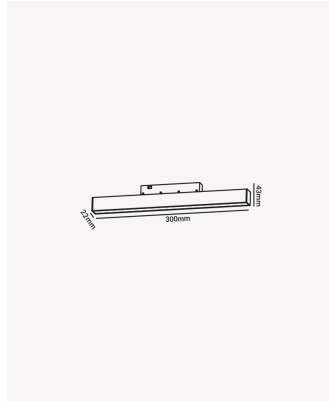

### Dados Elétricos

Potência:	12W
Tensão:	48V
Tipo de tensão:	Monovolt
Temperatura de operação:	0°C a 40°C

### Dados Fotométricos

Temperatura de cor:	4000K
Fluxo luminoso:	288lm
Ângulo:	30°
IRC:	>90

### Dados Gerais

Grau de Proteção:	IP20
Peso:	103g
Dimensões:	300 x 43 x 22mm
Garantia:	2 anos
Descrição do produto:	Línea - módulo magnético, 12W, 288lm, 48V, 4000K
SKU:	PRO 83229
Composição:	Alumínio
Conteúdo:	1 módulo
Validade:	Indeterminado